

SONY

3-861-297-11(1)

Portable MiniDisc Player

Operating instructions
Mode d'emploi (au dos)

MZ-E35



Sony Corporation ©1998 Printed in Japan

WARNING

To prevent fire or shock hazard, do not expose the unit to rain or moisture.

To avoid electrical shock, do not open the cabinet. Refer servicing to qualified personnel only.

Caution

The use of optical instruments with this product will increase eye hazard.

Listening for many hours at maximum volume may damage your hearing.

Information

IN NO EVENT SHALL SONY BE LIABLE FOR ANY DIRECT, INCIDENTAL OR CONSEQUENTIAL DAMAGES OF ANY NATURE, OR LOSSES OR EXPENSES RESULTING FROM ANY DEFECTIVE PRODUCT OR THE USE OF ANY PRODUCT.



MD WALKMAN is a trademark of Sony Corporation.

Welcome!

Welcome to the world of the MiniDisc! Here are some of the capabilities and features you'll discover with the new MiniDisc Player.

- Small body almost the size of a MiniDisc jacket - Ideal weight and size; fits in your shirt pocket.
- Low power-consumption design enables long playback with a single "chewing-gum type" rechargeable battery.
- Shuttle dial remote control with LCD - Keep the main unit in your pocket and operate the MiniDisc player through the shuttle dial on the remote control; The LCD displays track information, playback mode as well as battery condition.

Playing an MD right away! **A**

Before using the supplied rechargeable battery for the first time, charge it. Other choices are dry batteries and house current (see "Power sources"). The player automatically switches to play the stereo or monaural sound according to the recorded sound.

Charge the rechargeable battery.

Install the supplied rechargeable battery NH-9WM(N) to the supplied battery charger with correct polarity, and connect to a wall outlet.

The charger lamp goes off when the charging has finished.

- European model
(Full charging takes 60 minutes.)
- Other countries model
(Full charging takes 120 minutes.)

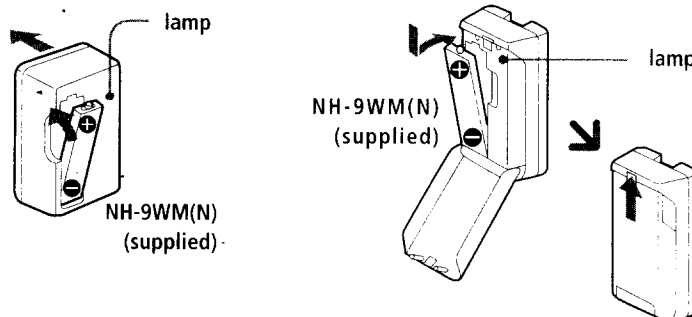

Insert the rechargeable battery.

- ① Slide open the battery compartment lid like the arrow in the illustration.
- ② Insert the battery with correct polarity.

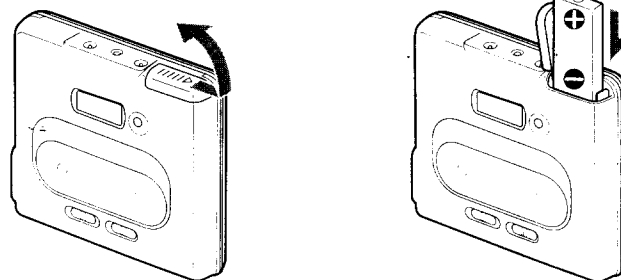

Insert an MD.

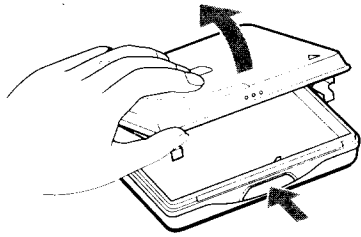

- ① Press OPEN and open the lid.

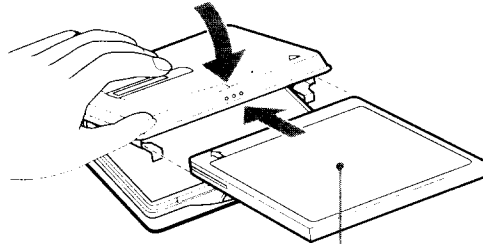

- ② Insert an MD with the label facing up and press the lid down to close.



Play an MD.

- ③ Press ► (turn the control to ►•►►I on the remote control).
The player starts to play the first track.
If you use the remote control, a short beep sounds in the headphones.

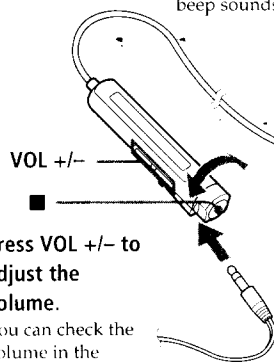

- ④ Press VOL +/- to adjust the volume.

You can check the volume in the display of the remote control.

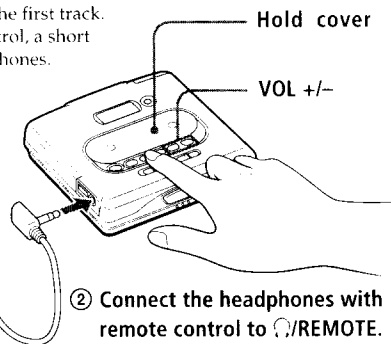

- ② Connect the headphones with remote control to ◯/REMOTE.

- ① Connect the headphones to the remote control. Connect it firmly all the way.

To stop play, press ■.

If you use the remote control, a short beep sounds in the headphones.

To	Press (Beeps in the headphones)
Pause	<p> on the remote control (Continuous short beeps)</p> <p>Press again to resume play.</p>
Find the beginning of the current track	<p>⏮ or turn the control to ⏮ on the remote control once (Three short beeps)</p>
Find the beginning of the next track	<p>⏭ or turn the control to ⏭ on the remote control once (Two short beeps)</p>
Go backwards while playing ¹⁾	<p>keep pressing ⏮ or keep the control turned to ⏮ on the remote control</p>
Go forward while playing ¹⁾	<p>keep pressing ⏭ or keep the control turned to ⏭ on the remote control</p>
Remove the MD	<p>■ and then OPEN and open the lid.²⁾</p>

If the play does not start

Make sure the player is not locked. See "To lock the controls."

For models supplied with the AC plug adaptor

If the battery charger does not fit the wall outlet, use the AC plug adaptor.

► Various ways of playback

Playing tracks repeatedly

B

You can play tracks repeatedly in three ways—all repeat, single repeat, and shuffle repeat.

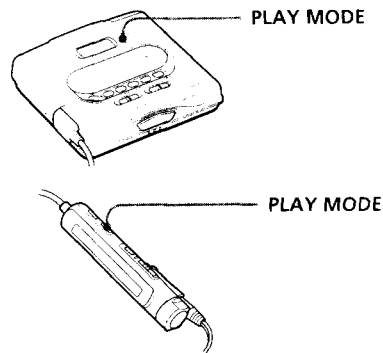

Press PLAY MODE while the player is playing an MD. Each time you press PLAY MODE, the play mode indication changes as follows.

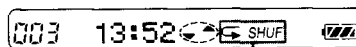

Play mode indication

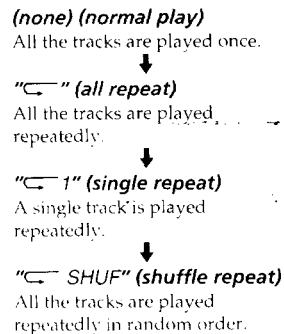

Display window while playing back

- Display window on the remote control

Track name³⁾ or elapsed time of the track being played



Track number

- Display window on the player

Track number



- 1) To go backwards or forward quickly without listening, press **II** and keep pressing **◀◀** or **▶▶** (on the remote control, keep the control turned).
- 2) Once you open the lid, the point to start play will change to the beginning of the first track.
- 3) Appears only with MDs that have been electronically labeled.

Note

Do not press OPEN during playback. If you do, the lid opens and playback will stop.

When using optional headphones

Use the headphones that have stereo-miniplug. You cannot use other types of headphones (microplug).

Tips on playback

To know the track name and time **C**

Press DISPLAY on the remote control while the player is playing an MD.

Each time you press DISPLAY, the display changes as follows.

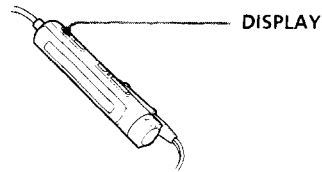

Elapsed time



Track number

Track name



Track number

Disc name



Number of the track recorded on the MD.

Note

Disc and track names appear only with MDs that have been electronically labeled.

To lock the controls **D**

To prevent the buttons from being accidentally operated when you carry the player, use this function.

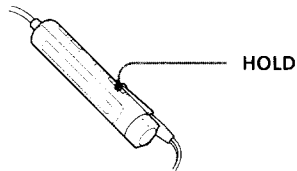
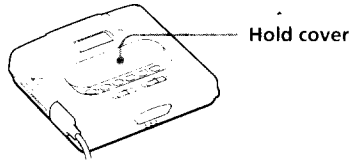

Slide the Hold cover on the player to cover the control buttons.
On the remote control, slide HOLD in the direction of the  to lock the controls.

To emphasize bass (DIGITAL MEGA BASS) **E**

The DIGITAL MEGA BASS function intensifies low frequency sound for richer quality audio reproduction.

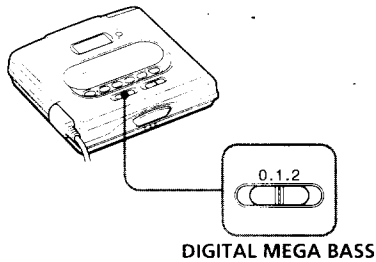

Slide DIGITAL MEGA BASS.
Choose 1 (slight effect) or 2 (strong effect).
To cancel the effect, set DIGITAL MEGA BASS to 0.

Note

If the sound becomes distorted when emphasizing bass, turn down the volume.

► Power sources

You can use the player on a dry battery, house current, or a Ni-MH rechargeable battery.

Using on a dry battery **G**

- 1 Insert one size AA (LR6) alkaline battery (not supplied) into the supplied battery case, and close the lid.

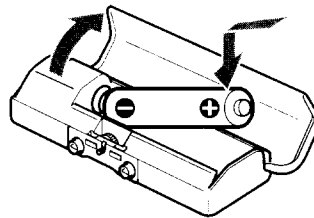

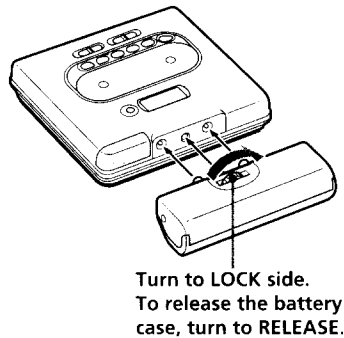

- 2 Attach the battery case to the player.



When to replace or charge the batteries

You can check the battery condition with the battery indication displayed while using the player.

-  Used batteries
- ◆
-  Weak batteries. Replace all the batteries
- ◆
-  The batteries have gone out. "LoBATT" flashes in the display of the remote control, and the power goes off.

To protect your hearing (AVLS)

The AVLS (Automatic Volume Limiter System) function keeps down the maximum volume to protect your ears.

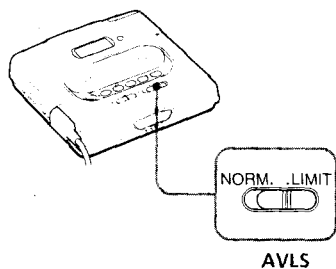

Set AVLS to LIMIT.
The volume is kept at a moderate level, even if you try to turn the volume above the limited level.

Battery life*

Batteries	Playback
Ni-MH rechargeable battery (NH-9WM (N))	Approx. 4.5 hours
One LR6 (size AA) alkaline battery	Approx. 6 hours
One size AA (LR6) alkaline battery and a Ni-MH rechargeable battery (NH-9WM(N))	Approx. 11 hours

* The battery life may be shorter due to operating conditions and the temperature of the location.

Using on house current

Before using the player, remove the rechargeable battery if it is installed.

- 1 Attach the supplied battery case to the player.
- 2 Connect the AC-E15L AC power adaptor (not supplied) to the DC IN 1.5V jack of the player.
- 3 Connect the AC power adaptor to a wall outlet.

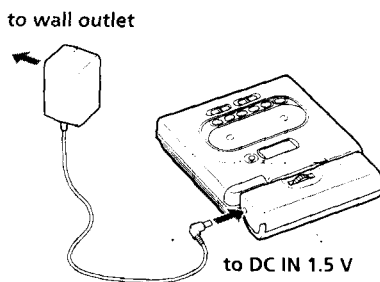

Note

The battery indication  is displayed while using the AC power adaptor.

► Additional information

Precautions

On safety

- Do not put any foreign objects in the DC IN 1.5 V jack.

On power sources

- For use in your house: Use the AC power adaptor AC-E15L (not supplied). Do not use any other AC power adaptor since it may cause the player to malfunction.

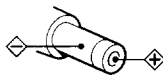

Polarity of the plug

- The player is not disconnected from the AC power source (mains) as long as it is connected to the wall outlet, even if the player itself has been turned off.
- If you are not going to use this player for a long time, be sure to disconnect the power supply (AC power adaptor, dry batteries, rechargeable batteries, or car battery cord). To remove the AC power adaptor from the wall outlet, grasp the adaptor plug itself; never pull the cord.
- For use in the car: Use the CPA-9 car connecting pack and the DCC-E215 car battery cord (not supplied).

On charging

- Be sure to use the supplied battery charger.
- Charging time may vary depending on the battery condition.
- When you use the battery for the first time or after a long period of disuse, the battery life may be shorter. In this case, charge and discharge the battery several times. The battery life will be restored.
- If the rechargeable battery capacity becomes half the normal life, replace it with a new one.

On heat build-up

- Heat may build up in the player if it is used for an extended period of time. In this case, leave the player to cool down.

Notes on the batteries

Incorrect battery usage may lead to leakage of battery fluid or bursting batteries. To prevent such accidents, observe the following precautions:

- Install the + and - poles of the batteries correctly.
- Do not try to recharge the batteries.
- When the player is not to be used for a long time, be sure to remove the batteries.
- If a battery leak should develop, carefully and thoroughly wipe away battery fluid from the battery compartment before inserting new ones.

Note on mechanical noise

The player gives out mechanical noise while operating, which is caused by the power-saving system of the player and it is not a trouble.

If you have any questions or problems concerning your player, please consult your nearest Sony dealer.

On installation

- Never use the player where it will be subjected to extremes of light, temperature, moisture or vibration.
- Never wrap the player in anything when it is being used with the AC power adaptor. Heat build-up in the player may cause malfunction or injury.

On the headphones**Road safety**

Do not use headphones while driving, cycling, or operating any motorized vehicle. It may create a traffic hazard and is illegal in many areas. It can also be potentially dangerous to play your player at high volume while walking, especially at pedestrian crossings. You should exercise extreme caution or discontinue use in potentially hazardous situations.

Preventing hearing damage

Avoid using headphones at high volume. Hearing experts advise against continuous, loud and extended play. If you experience a ringing in your ears, reduce the volume or discontinue use.

Caring for others

Keep the volume at a moderate level. This will allow you to hear outside sounds and to be considerate of the people around you.

On the MiniDisc cartridge

- Do not break open the shutter.
- Do not place the cartridge where it will be subject to light, temperature, moisture or dust.

On cleaning

- Clean the player casing with a soft cloth slightly moistened with water or a mild detergent solution. Do not use any type of abrasive pad, scouring powder or solvent such as alcohol or benzene as it may mar the finish of the casing.
- Wipe the disc cartridge with a dry cloth to remove dirt.
- Dust on the lens may prevent the unit from operating properly. Be sure to close the disc compartment lid after inserting or ejecting an MD.

Troubleshooting

Should any problem persist after you have made these checks, consult your nearest Sony dealer.

The player does not work or works poorly.

- You tried to play with no disc in the player ("No DISC" flashes).
 - ➔ Insert an MD.
- The remote control is locked.
 - ➔ Slide HOLD against the arrow to unlock the remote control.
- Moisture has condensed inside the player.
 - ➔ Take the MD out and leave the player in a warm place for several hours until the moisture evaporates.
- The rechargeable battery or dry battery is weak (☐ "LoBATT" flashes).
 - ➔ Replace the dry battery or recharge the battery.
- The rechargeable battery or dry battery have been installed incorrectly.
 - ➔ Install the battery correctly.
- An MD with no recording on it is inserted ("BLANK" flashes).
 - ➔ Insert a recorded MD.
- The player cannot read the disc (it's scratched or dirty) ("Err" on the player or "ERROR" on the remote control flashes).
 - ➔ Reinsert or replace the disc.
- While operating, the player received a mechanical shock, too much static, abnormal power voltage caused by lightning, etc.
 - ➔ Restart the operation as follows.
 - 1 Disconnect all the power sources.
 - 2 Leave the player for about 30 seconds.
 - 3 Connect the power source.

The MD is not played normally.

- The player is set to the repeat mode ("↺" is displayed).
 - ➔ Press PLAY MODE repeatedly until "↺" disappears, then start playing.

Specifications

System

Audio playing system
MiniDisc digital audio system

Laser diode properties

Material: GaAlAs
Wavelength: $\lambda = 790$ nm
Emission duration: continuous
Laser output: less than 44.6 μ W*

* This output is the value measured at a distance of 200 mm from the objective lens surface on the optical pick-up block with 7 mm aperture.

Revolutions

400 rpm to 900 rpm (CLV)

Error correction

Advanced Cross Interleave Reed Solomon Code (ACIRC)

Sampling frequency

44.1 kHz

Coding

Adaptive Transform Acoustic Coding (ATRAC)

Modulation system

EFM (Eight to Fourteen Modulation)

Number of channels

2 stereo channels

1 monaural channel

Frequency response

20 to 20,000 Hz \pm 3 dB

Wow and Flutter

Below measurable limit

Outputs

Headphones: stereo mini-jack, maximum output level 5 mW + 5 mW, load impedance 16 ohm

General

Power requirements

Nickel metal hydride rechargeable battery

NH-9WM (supplied)

One LR6 (size AA) battery (not supplied)

Sony AC Power Adapter AC-E15L (not supplied) connected at the DC IN 1.5 V jack

Battery operation time

See "When to replace or charge the batteries"

Dimensions

Approx. 82.5 \times 19.1 \times 80 mm (w/h/d)

(3 1/4 \times 2 5/8 \times 3 1/4 in.) not including projecting parts and controls

Mass

Approx. 115 g (4.1 oz.) the player only

Approx. 155 g (5.5 oz.) incl. a premastered MD and a nickel metal hydride rechargeable battery NH-9WM

An MD is not played from the first track.

- Disc playing stopped before it came to the last track.
 - ➔ Press ◀◀ repeatedly or eject and reinsert the MD once to go back to the beginning of the disc, and restart playing after checking the track number in the display.

Playback sound skips.

- The player is placed where it receives continuous vibration.
 - ➔ Put the player on a stable place.
A very short track may cause sound to skip.

Sound has a lot of static.

- Strong magnetism from a television or such device is interfering with operation.
 - ➔ Move the player away from the source of strong magnetism.

Charging the rechargeable battery does not start. (in case of the charger with a lid)

- The lid of the battery charger is not closed properly.
 - ➔ Close the lid and slide the switch on it.

No sound comes through the headphones.

- The headphones plug is not firmly connected.
 - ➔ Connect the headphones plug firmly to the remote control. Then connect the remote control plug firmly to the ◻/REMOTE jack.
- Volume is too low.
 - ➔ Adjust the volume by pressing VOL +/-.
- AVLS is on.
 - ➔ Slide AVLS to NORM.

Supplied accessories

Battery Charger (1)
Rechargeable battery (1)
Rechargeable battery carrying case (1)
Headphones with a remote control (1)
Dry battery case (1)
Carrying pouch (1)
Ear pad (2)

Optional accessories

AC-E15L AC power adaptor ¹⁾
Nickel metal hydride rechargeable battery
NH-9WM
DCC-E215 Car battery cord
CPA-9 Car Connecting Pack
MDR-series Stereo headphones ²⁾
SRS-A41 Sony Active Speakers
CK-MD4 MiniDisc Carrying Case
CK-MD10 MiniDisc Filing Box

1) The operative voltage for the AC power adaptor varies depending upon the country in which it is sold. Therefore, purchase the AC power adaptor in the country you intend to use it.

2) Whether you should plug the headphones directly to ◻/REMOTE on the main unit or to a remote control, use only headphones with stereo mini plugs.

stereo mini plugs

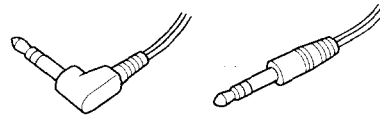

Your dealer may not handle some of the above listed accessories. Please ask the dealer for detailed information about the accessories in your country.

US and foreign patents licensed from Dolby Laboratories Licensing Corporation.

Design and specifications are subject to change without notice.

AVERTISSEMENT

Pour éviter tout risque d'incendie ou d'électrocution, ne pas exposer l'appareil à la pluie ou à l'humidité.

Ne pas ouvrir le châssis, sous risque d'électrocution. Confier l'entretien exclusivement à un personnel qualifié.

Attention

L'utilisation d'instruments optiques avec ce produit augmente le danger pour les yeux.

A pleine puissance, l'écoute prolongée du baladeur peut endommager l'oreille de l'utilisateur.

Informations

EN AUCUN CAS LE VENDEUR NE
POURRA ETRE TENU RESPONSABLE
DE TOUT DOMMAGE DIRECT OU
INDIRECT DE TOUTE NATURE, OU DE
TOUTE PERTE OU DEPENS
RESULTANT D'UN PRODUIT
DEFECTUEUX OU DE L'UTILISATION
DE TOUT PRODUIT.

"MD WALKMAN" est une marque déposée de Sony Corporation.

Bienvenue !

Bienvenue dans le monde du MiniDisc ! Le présent mode d'emploi décrit quelques-unes des fonctions et caractéristiques que vous apporte votre nouveau Lecteur MiniDisc.

- Boîtier réduit se rapprochant de la taille de l'étui de MiniDisc - Poids et taille idéaux; prend place aisément dans votre poche.
- Sa conception à faible consommation d'énergie autorise une longue durée de reproduction avec une batterie rechargeable de type "chewing-gum".
- Télécommande à molette et écran LCD - Gardez votre appareil en poche et faites fonctionner le lecteur MiniDisc au moyen de la molette de commande de la télécommande; l'écran LCD affiche les informations de plage, le mode de lecture ainsi que l'état de la batterie.

Lecture immédiate d'un MD **A**

Avant d'utiliser la batterie rechargeable fournie pour la première fois, vous devez la charger. Vous pouvez également utiliser des piles sèches et le secteur (voir "Sources d'alimentation"). Le lecteur sélectionne automatiquement une lecture stéréo ou mono selon le son enregistré.

Charge de la pile rechargeable.

Installez la pile rechargeable fournie NH-9WM(N) sur le chargeur de batterie fourni en en respectant la polarité. Et branchez celui-ci sur une prise murale (secteur).

Le témoin du chargeur s'éteint lorsque la charge est terminée.

- modèle pour l'Europe
(Une charge complète dure environ 60 minutes.)

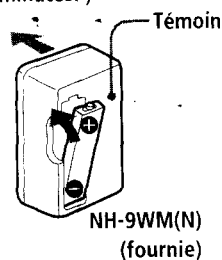

- autres modèles (Une charge complète dure environ 120 minutes.)

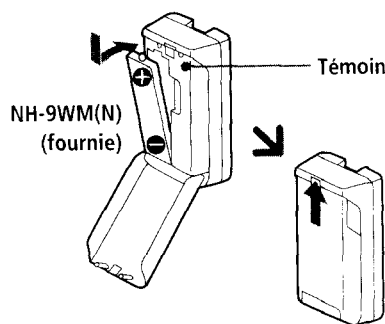

Insérez la batterie rechargeable.

- ① Ouvrez le couvercle du compartiment à batterie en le faisant coulisser dans le sens de la flèche.
- ② Insérez la batterie en respectant les polarités.

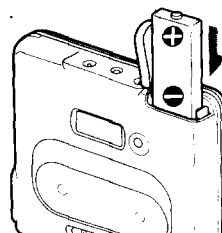
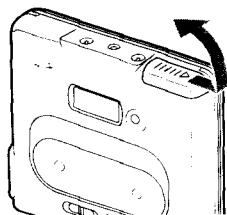

3 Introduisez un MD.

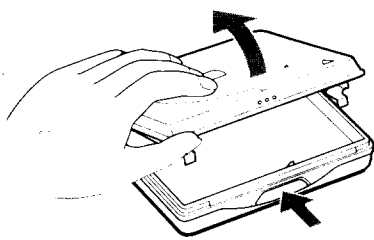

① Appuyez sur OPEN et ouvrez le couvercle.

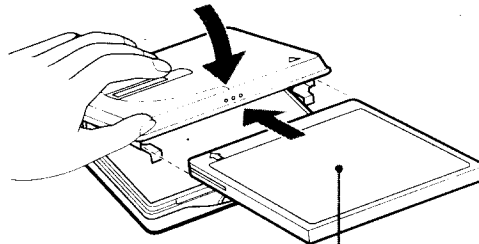

② Introduisez un MD avec l'étiquette vers le haut et appuyez sur le couvercle pour fermer.

4 Lecture d'un MD.

③ Appuyez sur ► (tournez la molette sur ►••► sur la télécommande).

Le lecteur entame la lecture de la première plage. Si vous utilisez la télécommande, un bref bip retentit dans les écouteurs.

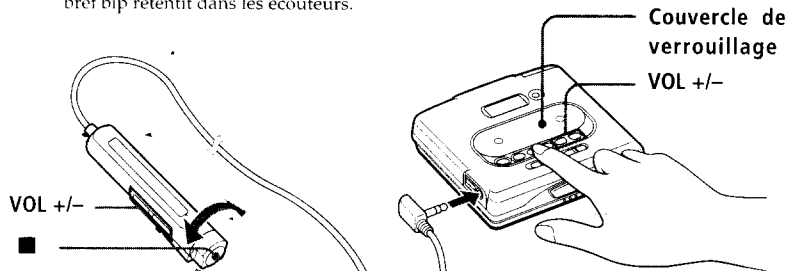

④ Appuyez sur VOL +/- pour régler le volume.

Vous pouvez contrôler le volume dans l'affichage de la télécommande.

① Branchez les écouteurs à la télécommande. Branchez-la fermement jusqu'au fond.

② Branchez les écouteurs avec la télécommande à ◻/REMOTE.

Pour arrêter la lecture, appuyez sur ◼. Si vous utilisez la télécommande, un bref bip retentit dans les écouteurs.

Pour	Appuyez sur (tonalités dans le casque)
Introduire une pause	sur la télécommande (brefs bips en continu) Appuyez à nouveau sur pour reprendre la lecture.
Localiser le début de la plage actuelle	◀◀ ou tournez la molette sur ◀◀ sur la télécommande une seule fois (trois brefs bips)
Localiser le début de la plage suivante	▶▶ ou tournez la molette sur ▶▶ sur la télécommande une seule fois (deux brefs bips)
Revenir en arrière en cours de lecture ¹⁾	maintenez ◀◀ enfoncé ou continuez de tourner la molette sur ◀◀ sur la télécommande
Avancer en cours de lecture ¹⁾	maintenez ▶▶ enfoncé ou continuez de tourner la molette sur ▶▶ sur la télécommande
Retirer le MD	■ et puis OPEN et ouvrez le couvercle. ²⁾

Si la lecture ne commence pas

Assurez-vous que le lecteur n'est pas verrouillé (voir "Verrouillage des commandes").

Pour les modèles fournis avec un adaptateur de fiche secteur

Si l'adaptateur secteur ne s'adapte pas dans la prise murale, utilisez l'adaptateur de fiche secteur.

► Divers modes de lecture

Lecture répétée de plages

B

Il existe trois modes de lecture répétée de plages — répétition de toutes les plages, répétition d'une plage et répétition aléatoire.

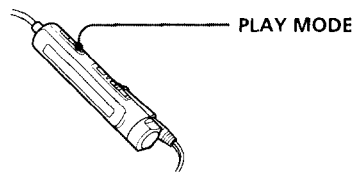
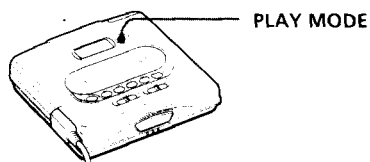

Appuyez sur PLAY MODE alors que le lecteur est en train de lire un MD. Chaque fois que vous appuyez sur la touche PLAY MODE, l'indication du mode de lecture change comme suit:

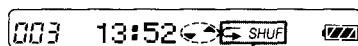

Indicateur de mode de lecture

(rien) (lecture normale)

Toutes les plages sont lues une fois.



"C" (répétition globale)

Toutes les plages sont lues de manière répétée.



"C 1" (répétition d'une plage)

Une seule plage est lue de manière répétée.



"C SHUF" (répétition aléatoire)

Toutes les plages sont lues de manière répétée, dans un ordre aléatoire.

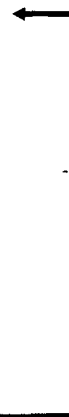

Affichage en cours de lecture

- Afficheur sur la télécommande

Nom de la plage³⁾ ou temps
écoulé pour la plage qui
est en cours de lecture

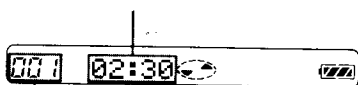

Numéro de plage

- Fenêtre d'affichage sur le lecteur

Numéro de plage

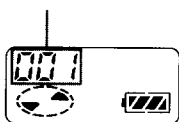

- 1) Pour aller rapidement en arrière ou en avant sans le son, appuyez sur **II** et maintenez **II** ou **III** enfoncé (sur la télécommande, continuez de tourner la molette.)
- 2) Lorsque vous ouvrez le couvercle, l'endroit du début de lecture change pour se placer au début de la première plage.
- 3) Apparaît uniquement dans le cas de MD qui ont été étiquetés électroniquement.

Remarque

N'actionnez pas OPEN en cours de lecture, sinon le couvercle s'ouvre et la lecture est interrompue.

Lors de l'utilisation d'écouteurs

Utilisez des écouteurs qui ont une miniprise stéréo. Vous ne pouvez pas utiliser d'autres types d'écouteurs (microfiche).

Conseils à propos de la lecture

Affichage du nom de la plage et de l'heure

Appuyez sur la touche DISPLAY pendant que le lecteur lit un MD.

Chaque fois que vous appuyez sur DISPLAY, l'afficheur change comme suit.

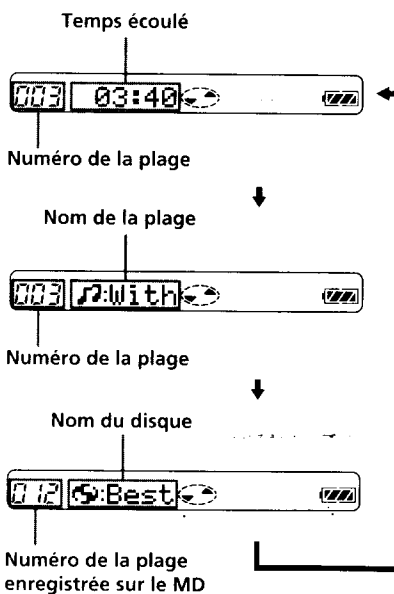
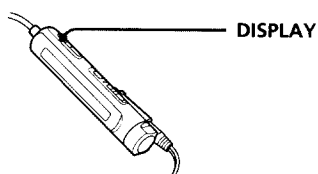

Remarque

Les noms des disques et des plages apparaissent uniquement avec des MD qui ont été étiquetés électroniquement.

Verrouillage des commandes **D**

Utilisez cette fonction pour empêcher l'actionnement accidentel des touches pendant le transport du lecteur.

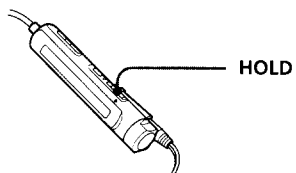
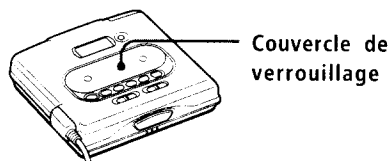

Faites glisser le couvercle de verrouillage sur le lecteur pour commander les touches de commande.

Sur la télécommande, faites glisser HOLD dans le sens de → pour verrouiller les commandes.

Renforcement des basses (DIGITAL MEGA BASS) **E**

Cette fonction renforce les sons de basse fréquence pour obtenir une meilleure qualité de reproduction audio.

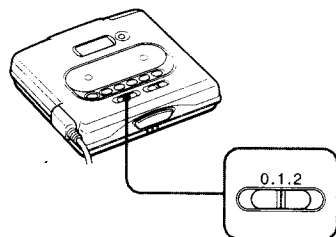

DIGITAL MEGA BASS

Faites glisser DIGITAL MEGA BASS. Choisissez 1 (effet limité) ou 2 (effet maximum). Pour annuler l'effet, mettez DIGITAL MEGA BASS sur 0.

► Sources d'alimentation

Vous pouvez alimenter le lecteur sur une pile sèche, sur le secteur, ou sur une pile rechargeable NiMH.

Utilisation sur pile sèche

G

- 1 Introduisez une pile alcaline AA (LR6) (non fournie) dans le boîtier à pile fourni et refermez le couvercle.

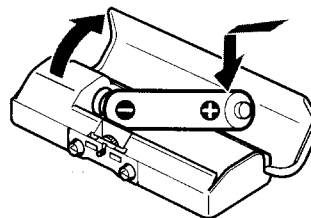

- 2 Fixez le boîtier à pile sur le lecteur.

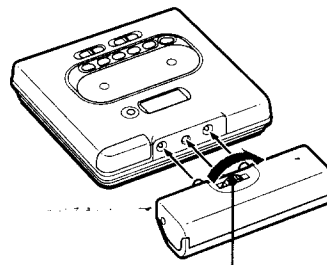

Tournez vers le côté LOCK. Pour dégager le boîtier à pile, tournez vers RELEASE.

Remarque

Si le son est déformé lorsque les basses sont renforcées, diminuez le volume.

Protection de l'ouïe (AVLS)

La fonction AVLS (Automatic Volume Limiter System) limite le volume maximum de manière à préserver votre ouïe.

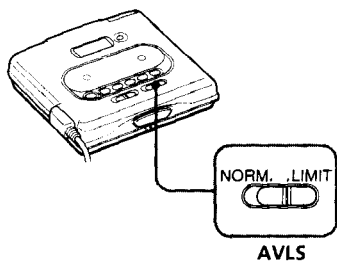



Réglez AVLS sur LIMIT.

Le volume est limité à un niveau modéré, même si vous tentez de pousser le volume au-delà de la limite.

Remplacement ou charge des piles

Vous pouvez vérifier l'état des piles à l'aide de l'indication affichée en cours d'utilisation.

-  Piles utilisées
- ♦
-  Piles faibles. Remplacez toutes les piles.
- ♦
-  Les batteries sont épuisées. "LoBATT" clignote dans la fenêtre d'affichage de la télécommande et l'alimentation s'éteint.

Autonomie des piles*

Piles	Lecture
Pile rechargeable NiMH (NH-9WM(N))	Env. 4,5 heures
Une pile alcaline type LR6 (AA)	Env. 6 heures
Une pile rechargeable NiMH (NH-9WM(N)) et une pile alcaline type LR6 (AA)	Env. 11 heures

* L'autonomie des piles peut varier selon les conditions d'utilisation et la température ambiante.

Utilisation sur secteur

Avant d'utiliser le lecteur, retirez la batterie rechargeable si elle est installée.

- 1** Fixez le boîtier à pile sur le lecteur.
- 2** Raccordez l'adaptateur secteur AC-E15L (non fourni) à la prise DC IN 1.5V du boîtier à pile.
- 3** Branchez l'adaptateur secteur sur une prise murale.

vers la prise murale

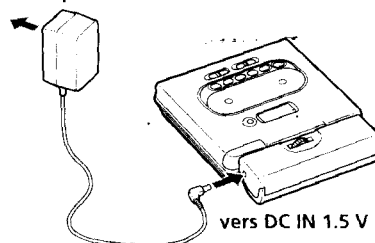

Remarque

L'indication de la batterie  est affichée pendant que vous utilisez l'adaptateur secteur.

► Informations complémentaires

Précautions

Sécurité

- N'introduisez aucun corps étranger dans la prise DC IN 1.5 V.

Sources d'alimentation

- Utilisation domestique: Utilisez l'adaptateur secteur AC-E15L (non fourni). N'utilisez pas d'autre type d'adaptateur secteur, car il pourrait provoquer un dysfonctionnement du lecteur.

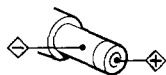

Polarité de la fiche

- Le lecteur n'est pas débranché du secteur aussi longtemps qu'il reste raccordé à la prise murale, même si le lecteur lui-même est mis hors tension.
- Si vous prévoyez de ne pas utiliser le lecteur pendant un laps de temps prolongé, veillez à le déconnecter de la source d'alimentation (adaptateur secteur, piles sèches, piles rechargeables ou batterie de voiture). Pour débrancher l'adaptateur secteur de la prise murale, saisissez le cordon par la fiche ; ne tirez jamais sur le cordon proprement dit.
- Utilisation en voiture : Utilisez le kit de raccordement de voiture CPA-9 et le cordon pour batterie de voiture DCC-E215 (non fournis).

A propos de la recharge

- Utilisez pour cela le chargeur de batterie fourni.
- Le temps de charge peut varier selon l'état de la pile.
- Lorsque vous utilisez la pile pour la première fois ou après une longue période d'inutilisation, l'autonomie des piles peut être raccourcie. Dans ce cas, chargez et déchargez plusieurs fois la pile. L'autonomie des piles sera restaurée.
- Si la capacité de la pile rechargeable diminue à la moitié de la capacité normale, remplacez-la.

Nettoyage

- Nettoyez le boîtier de l'appareil à l'aide d'un chiffon doux légèrement imprégné d'eau ou d'une solution de détergent non mordant. N'utilisez pas de tampons abrasifs, poudres à récurer ou solvants tels que de l'alcool ou du benzène, sous risque d'endommager le boîtier.
- Nettoyez les cartouches à l'aide d'un chiffon doux pour les dépoussiérer.
- Un dépôt de poussière sur la lentille peut entraîner un mauvais fonctionnement de l'appareil. Veillez à fermer le couvercle du compartiment à disque après avoir introduit ou éjecté un MD.

A propos des piles

Une utilisation incorrecte des piles peut entraîner une fuite ou une explosion de celles-ci. Veuillez observer les précautions suivantes:

- Introduisez les piles en respectant la polarité (+ et -).
- Ne chargez pas des piles sèches.
- Si vous prévoyez de ne pas utiliser le lecteur pendant un laps de temps prolongé, retirez les piles.
- En cas de fuite des piles, nettoyez le liquide répandu dans le compartiment à piles avant d'introduire de nouvelles piles.

Bruits mécaniques

Le lecteur produit des bruits mécaniques en cours de fonctionnement. Ce bruit est provoqué par le système d'économie d'énergie du lecteur et n'est pas le signe d'une défectuosité.

Si vous avez des questions ou des problèmes concernant votre appareil, veuillez contacter votre concessionnaire Sony le plus proche.

Accumulation de chaleur

- Une accumulation de chaleur peut se produire dans le lecteur s'il est utilisé pendant un laps de temps prolongé. Dans ce cas, laissez le lecteur refroidir.

Installation

- N'utilisez jamais le lecteur à des endroits où il pourrait être soumis à des conditions extrêmes de luminosité, température, humidité ou vibrations.
- N'enveloppez jamais le lecteur lorsqu'il est alimenté sur secteur. L'accumulation de chaleur dans le lecteur peut entraîner un dysfonctionnement ou provoquer des blessures.

Écouteurs

Sécurité routière

N'utilisez jamais les écouteurs en roulant en voiture, à vélo ou en conduisant un véhicule motorisé. Une telle attitude présente un danger pour la circulation et est illégale dans certaines régions. Il peut également être dangereux d'utiliser un niveau sonore trop élevé en marchant, particulièrement lors de la traversée de passages pour piétons. Soyez extrêmement prudent - le cas échéant, éteignez l'appareil - dans les situations qui peuvent présenter un danger.

Ménagez votre ouïe

Évitez d'utiliser les écouteurs à un niveau sonore élevé. Les spécialistes déconseillent une écoute prolongée à un volume élevé. Si vous avez les oreilles qui bourdonnent, réduisez le volume ou éteignez l'appareil.

Respectez autrui

Utilisez un niveau sonore modéré. Cela vous permettra d'entendre ce qui se passe autour de vous tout en évitant d'importuner les autres.

Cartouches MiniDisque

- Ne brisez pas l'obturateur du disque.
- Ne placez pas le disque à un endroit où il risque d'être exposé à des conditions extrêmes de lumière, température, humidité ou poussière.